



INSTRUCTIVO DE INSTALACIÓN

Estribo G-H Sport / Bronx / Bronx 4XR

Aplica Para:

• Honda Ridgeline
2007 - 2014

HIGH QUALITY PRODUCTS

(KH-EPH-P-RG07) • (ER196CR, ER196NG) / (E5191CR, E5191NG, E5191AX) / (EB191AN) / (EX200NT)

BURRERAS / ESTRIBOS / CANASTILLAS / BARRAS PORTA EQUIPAJE / DEFENSAS / ROLL BAR / PASAMANOS / ESPEJOS / COLILLAS / ETC...

Queda prohibida la reproducción total ó parcial de este documento por cualquier medio, sea digital ó impreso sin la autorización explícita y por escrito de El Bronco Autopartes®

TORNILLERÍA DE INSTALACIÓN - KT-EPH-C-RG07

	20	Tornillo Cab. Hexagonal de 8mm X 30mm
	20	Rondana Plana de 5/16"
	20	Rondana de Presión de 5/16"
	2	Tornillo Esp. Hex. c/Varilla de 2 1/2" de 3/8" X 1 1/2"
	12	Tornillo Cab. Hexagonal de 3/8" X 1"
	2	Rondana Plana de 3/8"
	12	Rondana de Presión de 3/8"
	2	Tuerca Hexagonal de 3/8"
	1	Guía Micro-Alambre para Tornillo de 3/8"
	2	Solera para Tornillo Desbastada de 2 1/2" X 19/32"

HERRAMIENTA NECESARIA

• Llave de 13mm	• Llave de 9/16"
• Desarmador Plano	

HERRAJES - KH-EPH-P-RG07

FRONTALES "A"	INTERMEDIOS "B"
<p>HHA-EP-RG07-U</p> <p>2 Pzas. / Similares</p>	<p>HHB-EP-RG07-U</p> <p>2 Pzas. / Similares</p>
POSTERIORES "C"	AUXILIARES "D"
<p>HHC-EP-RG07-C Lado Copiloto</p> <p>HHC-EP-RG07-P Lado Piloto</p> <p>2 Pzas. / Juego</p>	<p>SL1-BT-0400-U1 Herraje de 5 x 7,5cm para Estribos G-H Sport 6 Pzas. / Similares</p> <p>SL1-BT-0512-U1 Herraje de 5 x 10,5 cm para Estribos Bronx 6 Pzas. / Similares</p>

***HERRAJES EN EL PERFIL DEL ESTRIBO**

DETALLE DE MONTADO PARA ESTRIBOS

MONTADO E INSTALACIÓN DE LOS ESTRIBOS

*Insatale los Estribos de la siguiente forma:

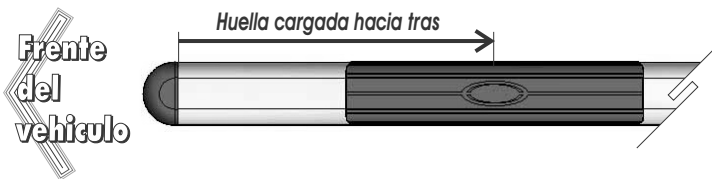

Lea y comprenda correctamente las instrucciones de la guía y enseguida proceda con la instalación del accesorio

INSTALACIÓN DE LOS HERRAJES FRONTALES (Lado Copiloto)

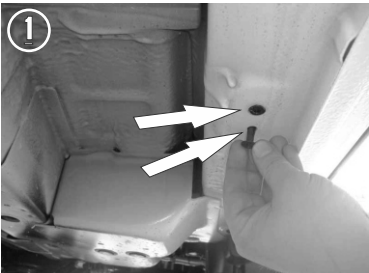

1.- Identifique los barrenos existentes por debajo de la carrocería del vehículo y retire los dos broches de plástico presionando el perno central hacia dentro y enseguida jalando la grapa hacia abajo. **Nota:** Auxiliéese con el desarmador plano.

2.- Presente el **Herraje Frontal "A"** sobre los barrenos de la carrocería y fíjelo con los tornillos de 8mm X 30mm y las rondanas de 5/16".



INSTRUCTIVO DE INSTALACIÓN

Estribo G-H Sport / Bronx / Bronx 4XR

Aplica Para :

• Honda Ridgeline
2007 - 2014

HIGH QUALITY PRODUCTS

(KH-EPH-P-RG07) • (ER196CR, ER196NG) / (E5191CR, E5191NG, E5191AX) / (EB191AN) / (EX200NT)

BURRERAS / ESTRIBOS / CANASTILLAS / BARRAS PORTA EQUIPAJE / DEFENSAS / ROLL BAR / PASAMANOS / ESPEJOS / COLILLAS / ETC...

Queda prohibida la reproducción total ó parcial de este documento por cualquier medio, sea digital ó impreso sin la autorización explícita y por escrito de El Bronco Autopartes®

Lea y comprenda correctamente las instrucciones de la guía y enseguida proceda con la instalación del accesorio

INSTALACIÓN DE LOS HERRAJES INTERMEDIOS (Lado Copiloto)

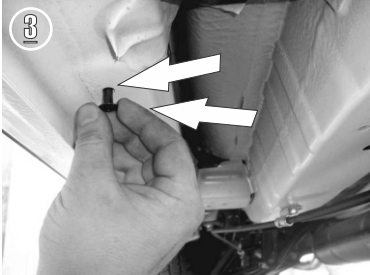

3.- Identifique los barrenos existentes por debajo de la carrocería del vehículo y retire los dos broches de plástico presionando el perno central hacia dentro y enseguida jalando la grapa hacia abajo. **Nota;** Auxiliéese con el desarmador plano.



BARRENOS A UTILIZAR



HERRAJE INTERMEDIO "B"



TORNILLOS DE 8 X 30mm
Y RONDANAS DE 5/16"

4.- Presente el Herraje Intermedio "B" sobre los barrenos de la carrocería y fíjelo con los tornillos de 8mm X 30mm y las rondanas de 5/16".

INSTALACIÓN DE LOS HERRAJES POSTERIORES (Lado Copiloto)



5.- Identifique los barrenos existentes, en dirección de la llanta trasera del vehículo y retire los dos broches de plástico. **Nota;** Auxiliéese con el desarmador plano.



BARRENOS A UTILIZAR

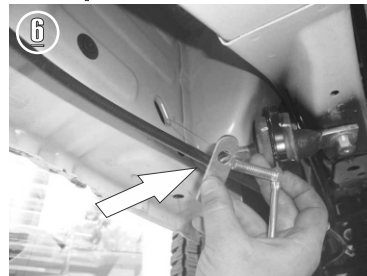

6.- Rosque la guía de micro-alambre con el Tornillo especial de 3/8" X 1 1/2" e inserte también la solera especial con dicha guía.



INSTALACIÓN DE LOS HERRAJES POSTERIORES (Lado Copiloto)

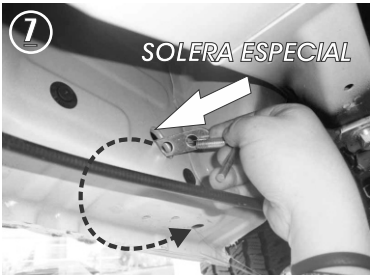

SOLERA ESPECIAL



TORNILLO ESPECIAL
DE 3/8" X 1 1/2"



GUIA DE MICRO-ALAMBRE

7.- Inserte la guía de micro-alambre del barreno lateral hacia el barreno inferior y deslice la Solera Especial dentro del barreno lateral. Después inserte el tornillo dentro del barreno y jale la guía hasta que salga la punta del tornillo por el barreno inferior.

INSTALACIÓN DEL ESTRIBO SOBRE LOS HERRAJES (Lado Copiloto)



HERRAJE POSTERIOR "C"

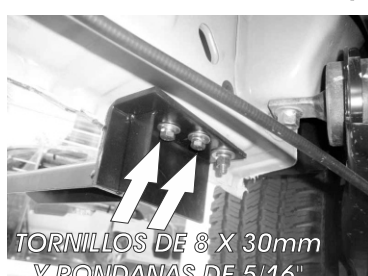

TORNILLOS DE 8 X 30mm
Y RONDANAS DE 5/16"

8.- Retire la guía de micro-alambre y fije el Herraje Posterior "C" en dicho tornillo con las rondanas y tuerca de 3/8", enseguida fije el herraje en los otros dos barrenos con los tornillos de 8 X 30 mm y las rondanas de 5/16".



INSTRUCTIVO DE INSTALACIÓN

Estribo G-H Sport / Bronx / Bronx 4XR

Aplica Para :

• Honda Ridgeline
2007 - 2014

HIGH QUALITY PRODUCTS

(KH-EPH-P-RG07) • (ER196CR, ER196NG) / (E5191CR, E5191NG, E5191AX) / (EB191AN) / (EX200NT)

BURRERAS / ESTRIBOS / CANASTILLAS / BARRAS PORTA EQUIPAJE / DEFENSAS / ROLL BAR / PASAMANOS / ESPEJOS / COLILLAS / ETC...

Queda prohibida la reproducción total ó parcial de este documento por cualquier medio, sea digital ó impreso sin la autorización explícita y por escrito de El Bronco Autopartes®

Lea y comprenda correctamente las instrucciones de la guía y enseguida proceda con la instalación del accesorio



9.- Presente el estribo sobre los herrajes e introduzca el **Herraje Auxiliar "D"** por dentro del estribo y deslicelo manualmente hasta que coincida con los barrenos de los **Herrajes Principales "A", "B" y "C"**, enseguida fije los herrajes en manera de sandwich utilizando los tornillos de 3/8" X 1".

Nivele y centre el estribo y apriete hasta el final todos los tornillos empezando por los herrajes que se fijan con la carrocería para lograr una correcta instalación.

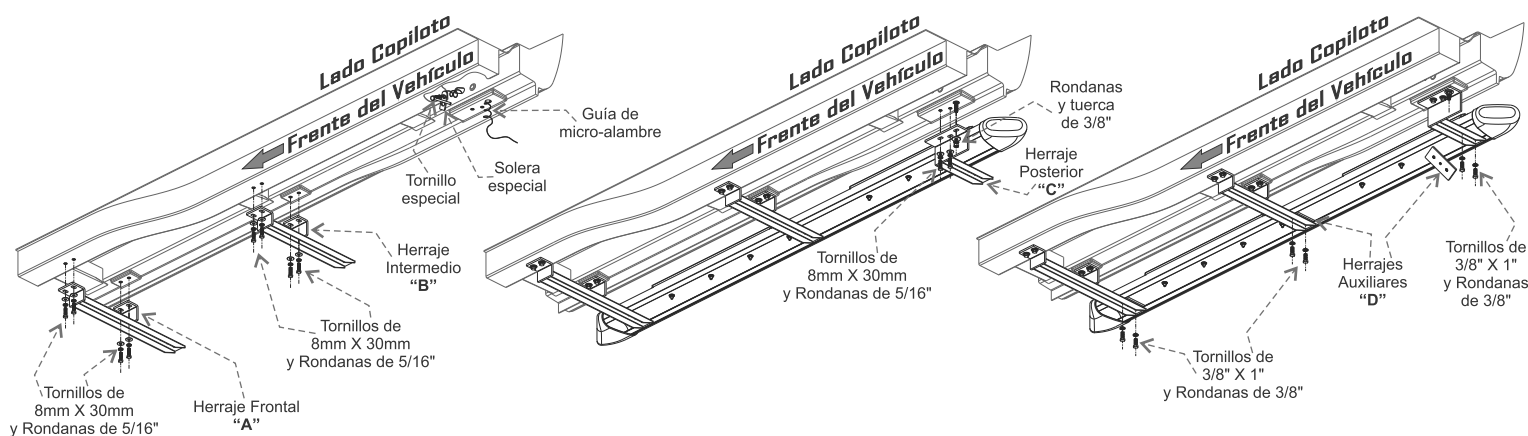

DETALLE DE INSTALACIÓN VISTO POR DEBAJO DEL VEHICULO (Lado Copiloto)

RECOMENDACIONES DE USO:

- Nivele y centre el Estribo y apriete hasta el final todos los tornillos para lograr una correcta instalación e instale las cubiertas de plástico y grapas que retiro con anterioridad (si fuera el caso).
- Limpie el Accesorio con frecuencia para evitar corrosiones sin utilizar productos abrasivos ya que podría perjudicar el acabado.
- Este producto es un accesorio de lujo con uso de escalón, por lo tanto se sugiere no utilizarse para otras funciones ajenas a la estipulada.

Código: DD4-013

Revisión: 1

Fecha: 10 de Enero de 2020