

Queda prohibida la reproducción total ó parcial de este documento por cualquier medio, sea digital ó impreso sin la autorización explícita y por escrito de El Bronco Autopartes®















TORNILLERÍA DE INSTALACIÓN - KT-C4X-P-BG01

8	Tornillo Cab. Botón Allen	1/4" X 1/2" inoxidable.
8	Rondana Plana	1/4"
8	Rondana Presión	1/4"
8	Tuerca Hexagonal de Seguridad	1/4" inoxidable
64	Tornillo Cab. Botón Allen	5/16" X 3/4" inoxidable.
12	Tornillo Cab. Botón Allen	5/16" X 1" inoxidable.
76	Rondana Plana	5/16"
76	Rondana Presión	5/16"
64	Tuerca Hexagonal de Seguridad	5/16" inoxidable
6	Tornillo Cab. Botón Allen	3/8" X 1 1/2" inoxidable.
6	Rondana Plana	3/8"
6	Rondana Presión	3/8"

HERRAMIENTA NECESARIA

• Llave Allen 5/32"	• Llave Mixta 1/2"
• Llave Allen de 3/16"	• Llave Mixta 7/16"
• Llave Allen 7/32"	

HERRAJES • C4X - P - BG01

GANCHO PRINCIPAL "A"	AUXILIAR "B"	AUXILIAR "C"
		
		
		
		
		
6 Pzas. / Juegos	6 Pzas. / Similares	8 Pzas.



Lea y comprenda correctamente las instrucciones de la guía y enseguida proceda con la instalación del accesorio

UBIQUE EL CONTENIDO A ENSAMBLAR

- A) Barra Delantera 4XR** - Para armar la parte frontal de la Canastilla
Contenido - 1 pza.
- B) Barra Trasera 4XR** - Para armar la parte posterior de la Canastilla.
Contenido - 1 pza.
- C) Barras Laterales 4XR** - Para armar los costados de la Canastilla.
Contenido - 2 pzas. (Lado Piloto y Lado Copiloto)
- D) Duelas Centrales** - Se pueden fijar en la parte Superior para Camping o inferior para Carga, ya sea el uso que le vayan a dar.
Contenido - 6 pzas. similares.
- E) Refuerzo** - Se instalara por el interior de las Barras Piloto/ Copiloto.
Contenido - 6 pzas. similares Nota: uso opcional.
- F) Auxiliares para Faros** - Se colocara en las Barras Laterales Piloto y Copiloto. Se fija con una placa que va en el interior de la barra y otra en el exterior haciendo un sandwich. Para que fije los faros a su elección.
Contenido - 8 pzas. similares Nota uso opcional
- G) Ganchos Principales** - Estos le ayudaran a fijar la Canasta al Techo.
Contenido - 6 Juegos/Complementos
- H) Laminas** - Detalle Canastilla
Contenido - 4 Juegos

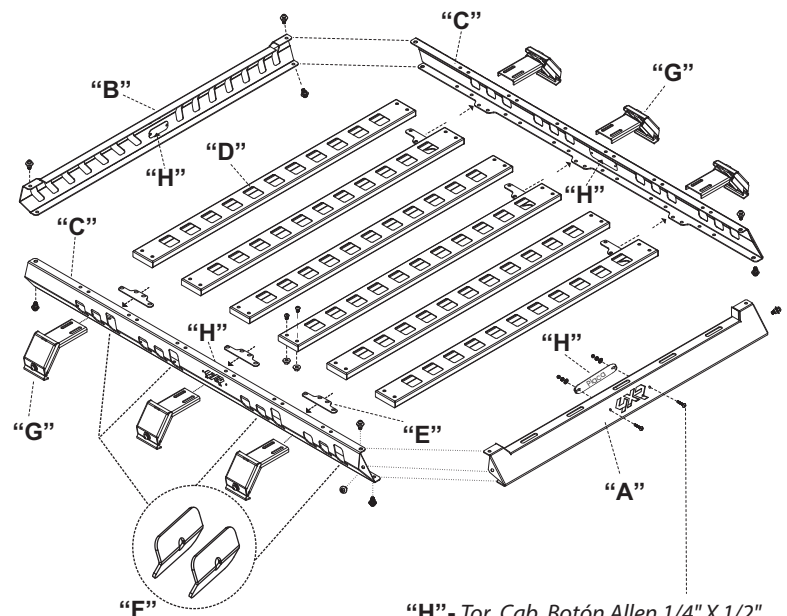

"H" - Tor. Cab. Botón Allen 1/4" X 1/2"
Rondana Plana, Presión y Tuerca 1/4"



**EL BRONCO
AUTOPARTES**

INSTRUCTIVO DE INSTALACIÓN

Aplica Para :

Canastilla 4XR BG01

• Suzuki Jimny
2021 - 2024

(KH-C4X-P-BG01) • (C4X-P-BG01)

BURRERAS / ESTRIBOS / CANASTILLAS / BARRAS PORTA EQUIPAJE / DEFENSAS / ROLL BAR / PASAMANOS / ESPEJOS / COLILLAS / ETC...

Queda prohibida la reproducción total ó parcial de este documento por cualquier medio, sea digital ó impreso sin la autorización explícita y por escrito de El Bronco Autopartes®



Lea y comprenda correctamente las instrucciones de la guía y enseguida proceda con la instalación del accesorio

1

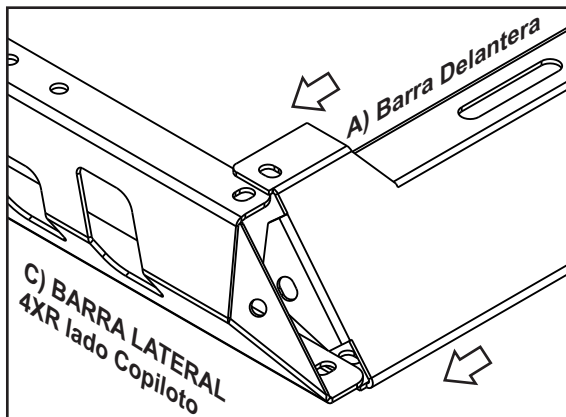

1.- Ensamble la **Barra Delantera** con las **Barras Laterales Piloto y Copiloto**, posicione las pestañas superior e inferior, por el interior de la Barra Delantera y verifique que la pestaña de la Barra Delantera quede por el interior.
(Como se observa en la imagen)

Para fijar utilice los **Tornillos Cab. Botón Allén de 5/16" X 3/4" inoxidable, Rondana Plana, Presión y Tuerca Hex. 5/16"**.

2

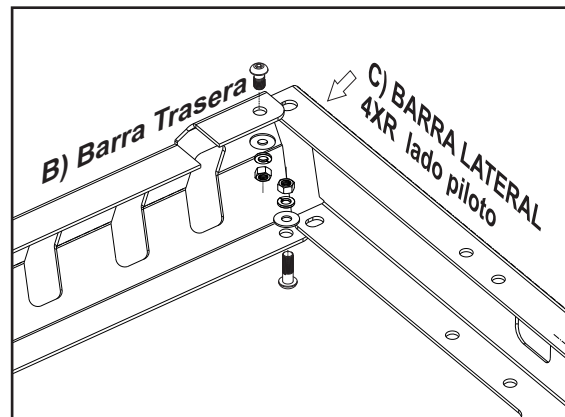

2.- Ensamble la **Barra Trasera** con las **Barras Laterales Piloto y Copiloto**, colocando las pestañas superior e inferior por dentro de la barra trasera.
(Como se observa en la imagen)

Para fijar utilice los **Tornillos Cab. Botón Allén de 5/16" X 3/4" inoxidable, Rondana Plana, Presión y Tuerca Hex. 5/16"**.

3

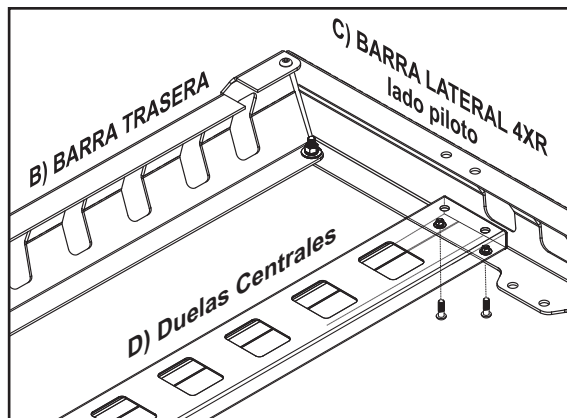

3.- Coloque las **Duelas Centrales** a la necesidad requerida.

Posicíonelas en la **parte inferior** para modo carga. y fije las duelas con los **Tornillos Cab. Botón Allén 5/16" X 3/4" inoxidable, Rondana Plana, Rondana de Presión y las Tuercas Hex. 5/16"**.

4

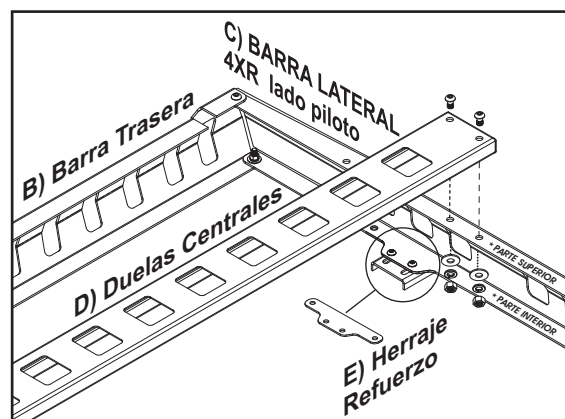

4.- En caso de colocarlas en la parte superior para modo camping, fije las duelas con los **Tornillos Cab. Botón Allén 5/16" X 3/4" inoxidable, Rondana Plana, Rondana de Presión y las Tuercas Hex. 5/16"**.

De igual forma se le recomienda usar el **Herraje Refuerzo** en la parte inferior fijandolos en conjunto con los **Ganchos Principales**.

RECOMENDACIONES DE USO:

- Nivele y centre la Burrera y apriete hasta el final todos los tornillos para lograr una correcta instalación e instale las cubiertas de plástico y grapas que retiro con anterioridad (si fuera el caso).
- Limpie el Accesorio con frecuencia para evitar corrosiones sin utilizar productos abrasivos ya que podría perjudicar el acabado.
- Este producto es un accesorio de lujo y no está diseñado como parachoques, por lo tanto se sugiere no utilizarse para otras funciones ajenas a la estipulada.



**EL BRONCO
AUTOPARTES**

INSTRUCTIVO DE INSTALACIÓN

Aplica Para :

Canastilla 4XR BG01

• Suzuki Jimny
2021 - 2024

(KH-C4X-P-BG01) • (C4X-P-BG01)

BURRERAS / ESTRIBOS / CANASTILLAS / BARRAS PORTA EQUIPAJE / DEFENSAS / ROLL BAR / PASAMANOS / ESPEJOS / COLILLAS / ETC...

Queda prohibida la reproducción total ó parcial de este documento por cualquier medio, sea digital ó impreso sin la autorización explícita y por escrito de El Bronco Autopartes®

Lea y comprenda correctamente las instrucciones de la guía y enseguida proceda con la instalación del accesorio

5

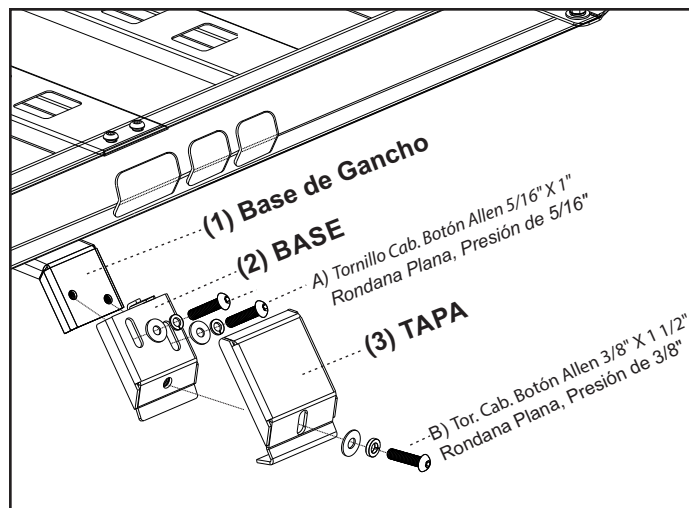
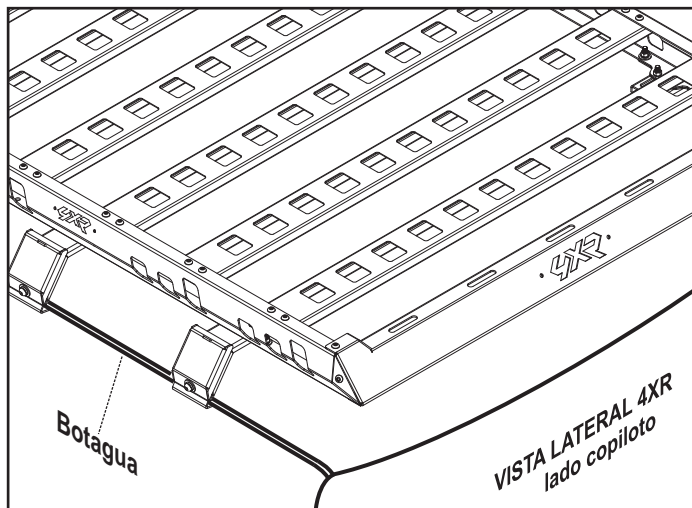

Instalación del Gancho.

5.- Presente la Canasta armada en el techo del vehículo, posicionando los Ganchos sobre el Botagua.

• Coloque la (2) Base sobre la (1) Base del Gancho y fije con los A) Tornillos 5/16" X 1" inoxidable , Rondana de Presión y Rondana plana 5/16" como se muestra en la ilustración.

• Finalice colocando la (3) Tapa y fíjelo a la (2) Base utilizando los B) Tornillos 3/8" X 1 1/2 " inoxidable , Rondana de Presión y Rondana 3/8" Plana. para darle el ajuste necesario.

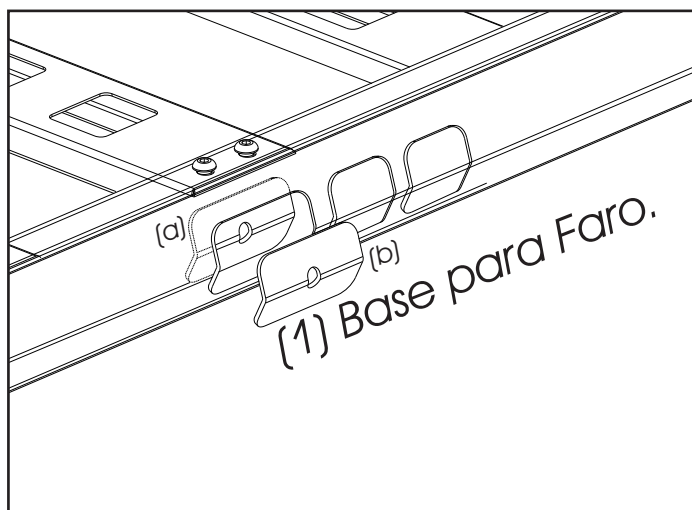

Instalación Base Faro.

Nota: Las (4) Bases para Faros, se colocara al gusto del cliente y con la tornillería que contenga el accesorio (FARO).

(Faros NO incluidos).

RECOMENDACIONES DE USO:

- Nivele y centre el ACCESORIO y apriete hasta el final todos los tornillos para lograr una correcta instalación e instale las cubiertas de plástico y grapas que retiro con anterioridad (si fuera el caso).
- Limpie el Accesorio con frecuencia para evitar corrosiones sin utilizar productos químicos y/o abrasivos ya que podría perjudicar el acabado.
- Este producto es un accesorio de lujo, por lo tanto se sugiere no utilizarse para otras funciones ajenas a la estipulada.
- Carga máxima recomendada 75 kg. con vehículo en movimiento ó 150 kg. con vehículo en parking