



INSTRUCTIVO DE INSTALACIÓN

Burrera Super Bronco / Trainer

Aplica Para:

• Mitsubishi L-200
2016 - 2019

HIGH QUALITY PRODUCTS

(KH-BSM-P-L216) • (BSM-C-L216, BSM-P-L216) / (T1M-P-L216)

BURRERAS / ESTRIBOS / CANASTILLAS / BARRAS PORTA EQUIPAJE / DEFENSAS / ROLL BAR / PASAMANOS / ESPEJOS / COLILLAS / ETC...

Queda prohibida la reproducción total ó parcial de este documento por cualquier medio, sea digital ó impreso sin la autorización explícita y por escrito de El Bronco Autopartes®

TORNILLERÍA DE INSTALACIÓN - KT-BSM-C-L216

	2	Tornillo Esp. Hex. c/Varilla de 3/8" X 2 1/2"
	2	Tornillo Cab. Botón Allen de 3/8" X 1 1/4"
	10	Rondana Plana de 3/8"
	8	Rondana de Presión de 3/8"
	8	Tuerca Hexagonal de 3/8"
	4	Tornillo Esp. Hex. c/Solera de 7/16" X 1 1/2"
	2	Tornillo Cab. Hexagonal de 10mm X 30mm
	6	Rondana Plana de 7/16"
	6	Rondana de Presión de 7/16"
	4	Tuerca Hexagonal de 7/16"
	6	Tornillo Cab. Hexagonal de 1/2" X 1 1/2"
	6	Rondana Plana de 1/2"
	6	Rondana de Presión de 1/2"
	6	Tuerca Hexagonal de 1/2"
	2	Guía Micro-Alambre para Tornillo de 3/8"
	2	Abrazadera tipo "C" de 3/8"

HERRAMIENTA NECESARIA

• Matraca	• Extensión para Matraca
• Dado de 9/16"	• Dado de 11/16"
• Dado de 3/4"	• Llave de 17mm
• Llave de 9/16"	• Llave de 11/16"
• Llave de 3/4"	• Llave Allen de 7/32"

HERRAJES - KH-BSM-P-L216

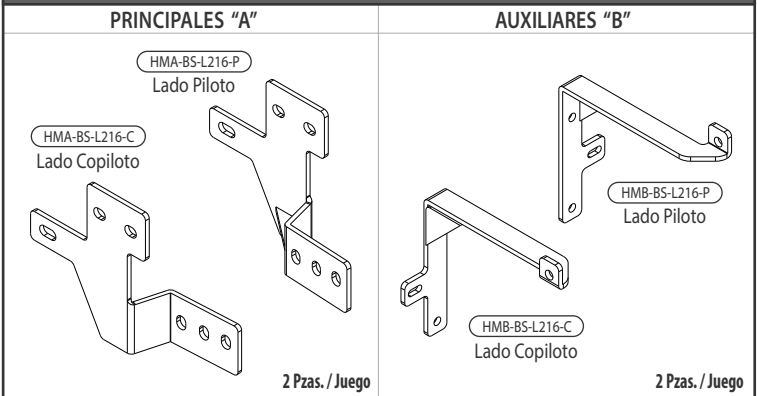

DETALLE DE ARMADO PARA BURRERA SUPER BRONCO

TORNILLERÍA (CUBRE FARO CROMO) - KT-CFAR-CR

	4	Tornillo Cab. Coche de 1/2" X 1 1/4"
	4	Rondana Plana Especial de 1/2" X Ø 1"
	4	Rondana de Presión de 1/2"
	4	Tuerca Hexagonal de 1/2"

ARMADO DE CUBRE FARO - BURRERA EN CROMO

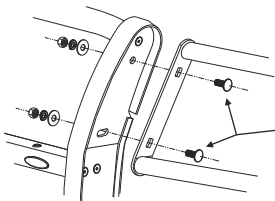

Arme primeramente los cubre-faros con el cuerpo central de la burrera utilizando los Tornillos Cab Coche de 1/2" X 1 1/4" y enseguida fije la burrera con los herrajes



Lea y comprenda correctamente las instrucciones de la guía y enseguida proceda con la instalación del accesorio

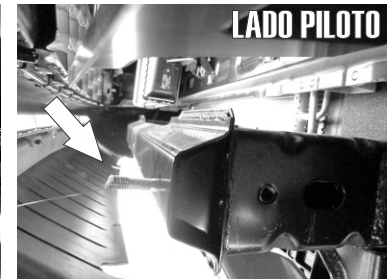

1.- Ubique el chasis por debajo del vehículo e inserte un Tornillo Especial "T" de 3/8" X 2 1/2" con rondana de 3/8" por el barreno que está a un costado ayudándose con una Guía de Micro-Alambre y saquelo por el lado frontal del chasis tal como se ve en las imágenes.



INSTRUCTIVO DE INSTALACIÓN

Burrera Super Bronco / Trainer

Aplica Para:

• Mitsubishi L-200
2016 - 2019

HIGH QUALITY PRODUCTS

(KH-BSM-P-L216) • (BSM-C-L216, BSM-P-L216) / (T1M-P-L216)

BURRERAS / ESTRIBOS / CANASTILLAS / BARRAS PORTA EQUIPAJE / DEFENSAS / ROLL BAR / PASAMANOS / ESPEJOS / COLILLAS / ETC...

Queda prohibida la reproducción total ó parcial de este documento por cualquier medio, sea digital ó impreso sin la autorización explícita y por escrito de El Bronco Autopartes®

Lea y comprenda correctamente las instrucciones de la guía y enseguida proceda con la instalación del accesorio



2.- Ahora inserte por el mismo barreno un Tornillo Especial "T" de 7/16" X 1 1/2".

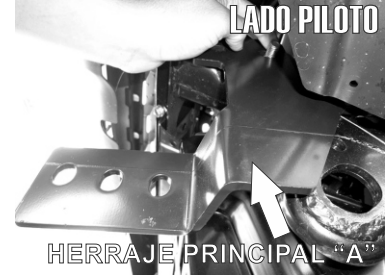
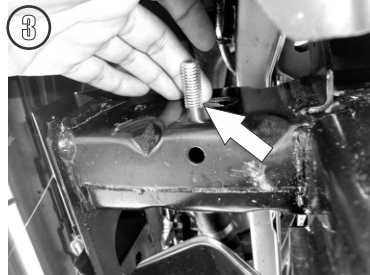

3.- Una vez puesto el Tornillo Esp. "T" presente y fije el Herraje Principal "A" al Tornillo.

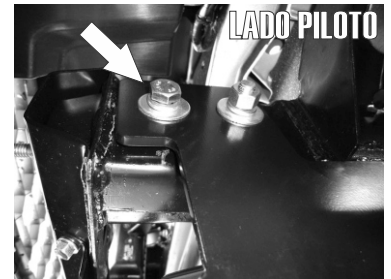
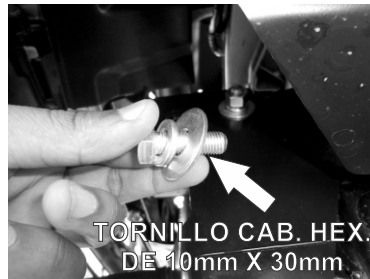
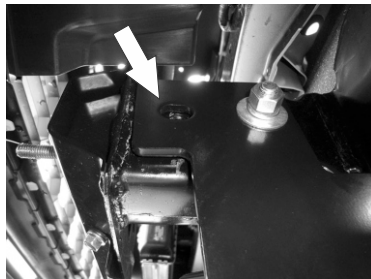

4.- Una vez fijado el Herraje inserte el Tornillo de 10mm X 30mm en el barreno roscado aledaño.

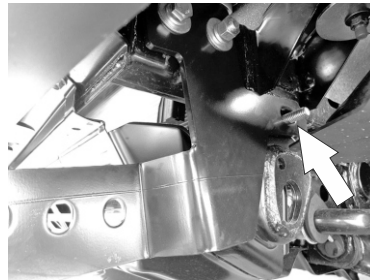

5.- Por el gancho que está soldado al chasis proceda a insertar un Tornillo Especial "T" de 7/16" X 1 1/2" y termine de fijarlo al Herraje con las rondanas y tuerca de 7/16".

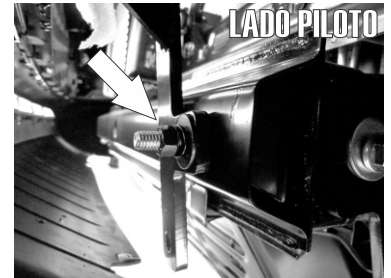
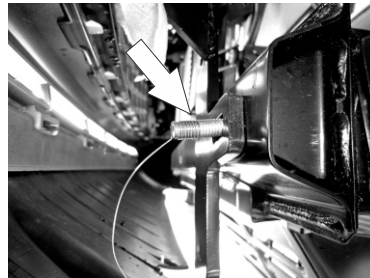
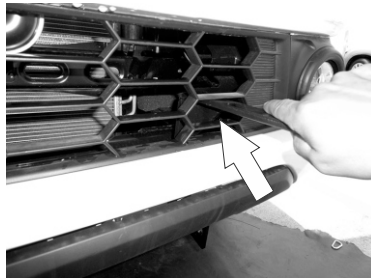

6.- Por la rendija inferior de la Parrilla frontal introduzca el Herraje Auxiliar "B" y fijelo al Tornillo Previamente insertado con la Guía de Micro-Alambre.



INSTRUCTIVO DE INSTALACIÓN

Burrera Super Bronco / Trainer

Aplica Para :

• Mitsubishi L-200
2016 - 2019

HIGH QUALITY PRODUCTS

(KH-BSM-P-L216) • (BSM-C-L216, BSM-P-L216) / (T1M-P-L216)

BURRERAS / ESTRIBOS / CANASTILLAS / BARRAS PORTA EQUIPAJE / DEFENSAS / ROLL BAR / PASAMANOS / ESPEJOS / COLILLAS / ETC...

Queda prohibida la reproducción total ó parcial de este documento por cualquier medio, sea digital ó impreso sin la autorización explícita y por escrito de El Bronco Autopartes®

Lea y comprenda correctamente las instrucciones de la guía y enseguida proceda con la instalación del accesorio

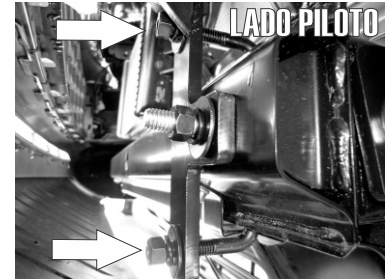
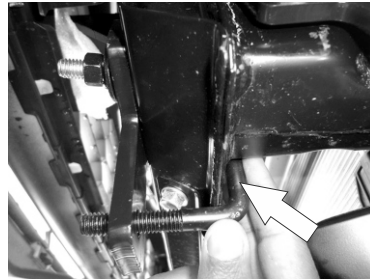

7.- Use la Varilla roscada en forma de "C" para terminar de instalar el Herraje Auxiliar a modo de abrazadera don el chasis. Use las tuercas y rondanas de 3/8".



8.- Instale los Herrajes Auxiliar y Principal de lado Copiloto de la misma forma.

9.- Finalmente presente e instale la Burrera Super Bronco a los Herrajes usando los Tornillos de 1/2" X 1 1/2" para el Herraje Principal y el Tornillo Cabeza Botón Allen de 3/8" X 1 1/4".

RECOMENDACIONES DE USO:

- Nivele y centre la Burrera y apriete hasta el final todos los tornillos para lograr una correcta instalación e instale las cubiertas de plástico y grapas que retiro con anterioridad (si fuera el caso).
- Limpie el Accesorio con frecuencia para evitar corrosiones sin utilizar productos abrasivos ya que podría perjudicar el acabado.
- Este producto es un accesorio de lujo y no está diseñado como parachoques, por lo tanto se sugiere no utilizarse para otras funciones ajenas a la estipulada.