



INSTRUCTIVO DE INSTALACIÓN

Burrera Alfa Golden Hill / Bronx Black 01

Aplica Para:

• Toyota
Hilux 2006 - 2015

HIGH QUALITY PRODUCTS

(KH-BAG-P-TH06) • (BAG-C-00B1, BAG-P-00B1) / (BAK-P-00B1)

BURRERAS / ESTRIBOS / CANASTILLAS / BARRAS PORTA EQUIPAJE / DEFENSAS / ROLL BAR / PASAMANOS / ESPEJOS / COLILLAS / ETC...

Queda prohibida la reproducción total ó parcial de este documento por cualquier medio, sea digital ó impreso sin la autorización explícita y por escrito de El Bronco Autopartes®

TORNILLERÍA • KT-BAG-C-TH06

	4	Tornillo Cab. Hexagonal de 1/2" X 3 1/2"
	4	Tornillo Cab. Hexagonal de 1/2" X 1 1/2"
	8	Rondana Plana de 1/2"
	8	Rondana de Presión de 1/2"
	8	Tuerca Hexagonal de 1/2"

HERRAMIENTA NECESARIA

• Llave de 12mm	• Llave de 3/4"
• Desarmador Plano	• Cinta Métrica
• Cutter o Segueta	

HERRAJES • KH-BAG-P-TH06

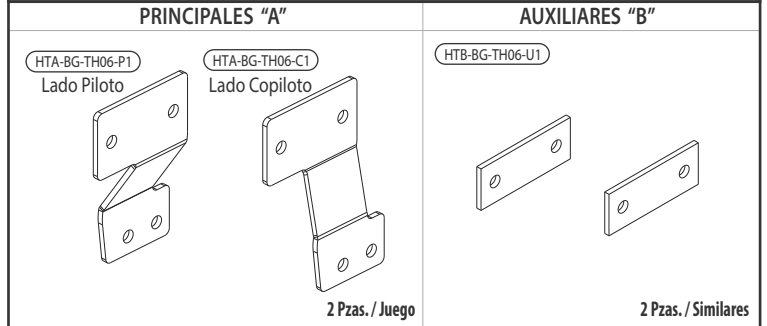

• • •

DETALLE DE ARMADO PARA BURRERA ALFA GOLDEN HILL

TORNILLERÍA (PORTA-PLACA) • KT-P. PLACA CR / KT-P. PLACA NG

	4	Tornillo Cab. Hex. de 1/4" X 1/2"
	4	Rondana Esp. plana de 1/4" X 1/2"
	4	Rondana de presión 1/4"
	4	Tuerca hexagonal de 1/4"

ARMADO DE PORTA-PLACA • MAP-0000 / MAC-0000

*Fije el complemento armado sobre la Burrera antes de instalarla al Vehículo

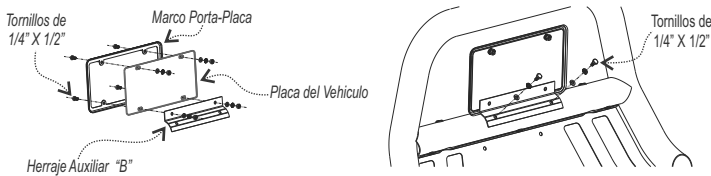

DETALLE DE ARMADO PARA BURRERA ALFA BRONX BLACK 01

TORNILLERÍA (PORTA-PLACA) • N/A

	4	Tornillo Cab. Botón Allen de 6mm X 16mm
	8	Rondana Plana Especial de 1/4" X 1/2"
	4	Rondana de Presión de 1/4"
	4	Tuerca Hexagonal de 6mm

ARMADO DE PORTA-PLACA • N/A

*Fije el complemento armado sobre la Burrera antes de instalarla al Vehículo

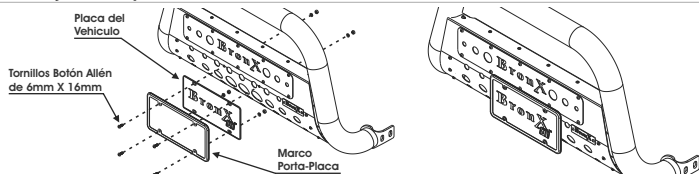



INSTRUCTIVO DE INSTALACIÓN

Burrera Alfa Golden Hill / Bronx Black 01

Aplica Para:

• Toyota
Hilux 2006 - 2015

HIGH QUALITY PRODUCTS

(KH-BAG-P-TH06) • (BAG-C-00B1, BAG-P-00B1) / (BAK-P-00B1)

BURRERAS / ESTRIBOS / CANASTILLAS / BARRAS PORTA EQUIPAJE / DEFENSAS / ROLL BAR / PASAMANOS / ESPEJOS / COLILLAS / ETC...

Queda prohibida la reproducción total ó parcial de este documento por cualquier medio, sea digital ó impreso sin la autorización explícita y por escrito de El Bronco Autopartes®

Lea y comprenda correctamente las instrucciones de la guía y enseguida proceda con la instalación del accesorio

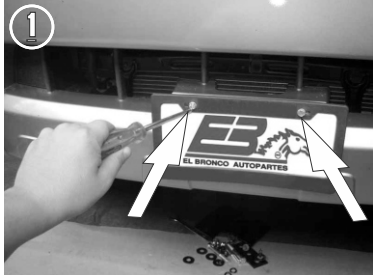

1.- Retire la placa y el porta-placa del vehículo con el desarmador plano ó con el dado 12 mm.



2.- Identifique las tolvas lateras de plástico, en dirección del chasis y proceda a retirarlas quitando las grapas y los tornillos que la sujetan con el desarmador plano y con la llave de 12 mm.
NOTA: Para la versión 2012 en adelante retire la tolva completa.

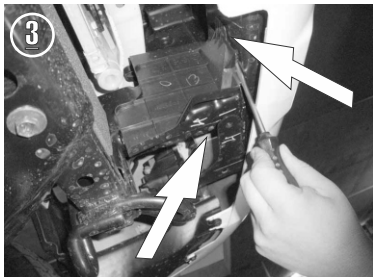

3.- Desprenda los plásticos que se encuentran en un costado del chasis y visualice los barrenos existentes.



4.- Inserte el **Herraje Principal "A"** por el costado exterior del Chasis y fijelo con dos tornillos de 1/2" X 3 1/2" .



5.- Enseguida coloque el **Herraje Auxiliar "B"** en los tornillos que inserto y fijelo con el chasis y con el **Herraje Principal "A"** utilizando las rondanas y tuercas de 1/2" .

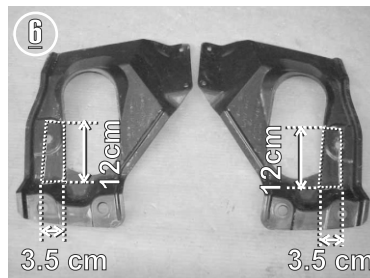

6.- Después marque las conchas de plástico, como indican las fotografías anexas y proceda a realizar los cortes señalados, con una segueta manual ó con el cutter.



7.- Compruebe que la separación de Herraje a Herraje NO sea mayor a 91 cm exteriormente ó presente la burrera por fuera de los Herrajes y verifique que entre perfectamente. Retire la burrera y apriete fuertemente los tornillos de los Herrajes y fije la tolva ó (tolvas) según sea el modelo de su vehículo con las grapas y tornillos que retiro con anterioridad.



8.- Fije la placa del vehículo por detrás de la burrera, con los tornillos y complementos anexados. Presente nuevamente la burrera por fuera de los **Herrajes Principales "A"** y fijela con los tornillos de 1/2" X 1 1/2" .





INSTRUCTIVO DE INSTALACIÓN

Burrera Alfa Golden Hill / Bronx Black 01

Aplica Para :

• Toyota
Hilux 2006 - 2015

HIGH QUALITY PRODUCTS

(KH-BAG-P-TH06) • (BAG-C-00B1, BAG-P-00B1) / (BAK-P-00B1)

BURRERAS / ESTRIBOS / CANASTILLAS / BARRAS PORTA EQUIPAJE / DEFENSAS / ROLL BAR / PASAMANOS / ESPEJOS / COLILLAS / ETC...

Queda prohibida la reproducción total ó parcial de este documento por cualquier medio, sea digital ó impreso sin la autorización explícita y por escrito de El Bronco Autopartes®

Lea y comprenda correctamente las instrucciones de la guía y enseguida proceda con la instalación del accesorio

DETALLE DE INSTALACIÓN

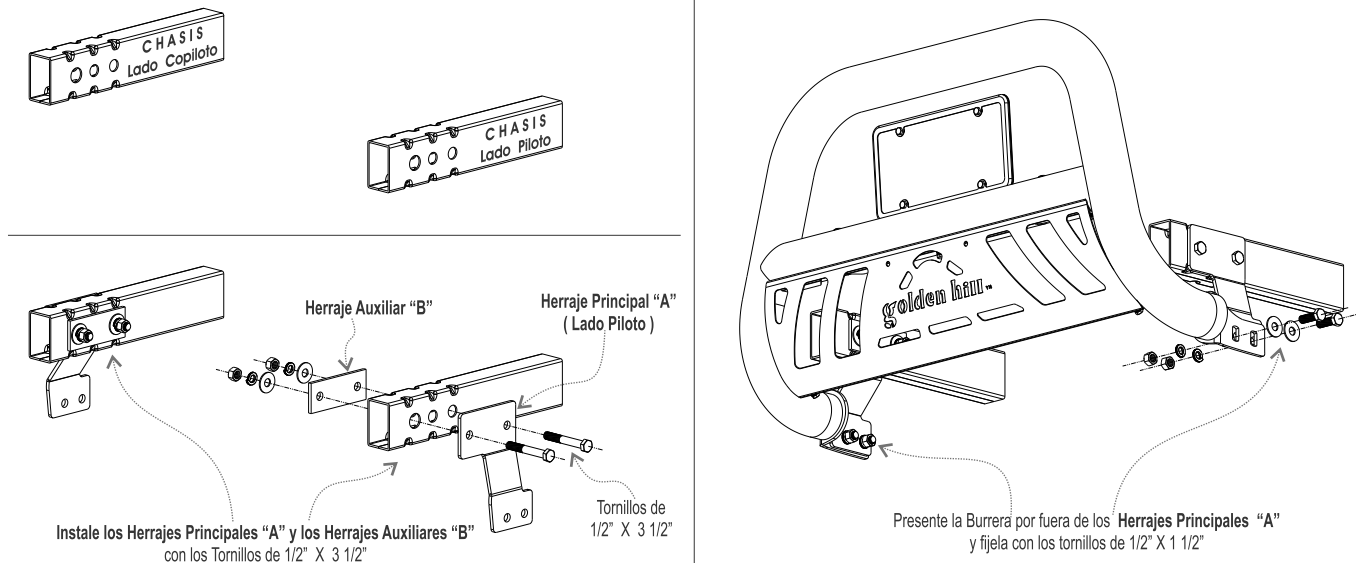

RECOMENDACIONES DE USO:

- Nivele y centre la Burrera y apriete hasta el final todos los tornillos para lograr una correcta instalación e instale las cubiertas de plástico y grapas que retiro con anterioridad (si fuera el caso).
- Limpie el Accesorio con frecuencia para evitar corrosiones sin utilizar productos abrasivos ya que podría perjudicar el acabado.
- Este producto es un accesorio de lujo y no está diseñado como parachoques, por lo tanto se sugiere no utilizarse para otras funciones ajenas a la estipulada.