



INSTRUCTIVO DE INSTALACIÓN

Bumper Trasero Bronco

Aplica Para :

• Honda CRV
2017 - 2021

HIGH QUALITY PRODUCTS

(KH-BBH-P-CRT7) • (BBH-P-CRT7)

BURRERAS / ESTRIBOS / CANASTILLAS / BARRAS PORTA EQUIPAJE / DEFENSAS / ROLL BAR / PASAMANOS / ESPEJOS / COLILLAS / ETC...

Queda prohibida la reproducción total ó parcial de este documento por cualquier medio, sea digital ó impreso sin la autorización explícita y por escrito de El Bronco Autopartes®

TORNILLERÍA DE INSTALACIÓN • KT-BBH-P-CRT7

	4	Tornillo Esp. Hex. c/Solera de 7/16" X 1 1/4"
	4	Rondana Plana de 7/16"
	4	Rondana de Presión de 7/16"
	4	Tuerca Hexagonal de 7/16"
	6	Tornillo Cab. Hexagonal de 1/2" X 1 1/4"
	6	Rondana Plana de 1/2"
	6	Rondana de Presión de 1/2"
	6	Tuerca Hexagonal de 1/2"
	2	Guía Micro-Alambre Para Tornillo de 7/16"

HERRAMIENTA NECESARIA

• Matraca	• Dado de 11/16"
• Dado de 3/4"	• Llave de 11/16"
• Llave de 3/4"	

HERRAJES • KH-BBH-P-CRT7

PRINCIPALES "A"

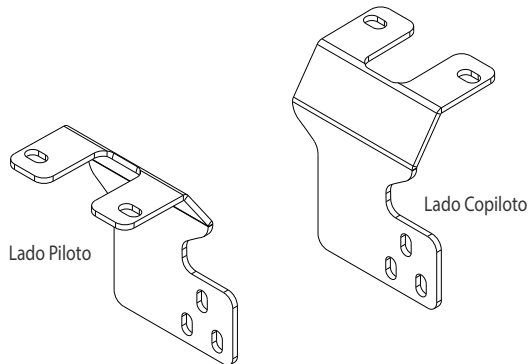

2 Pzas. / Juego.



Lea y comprenda correctamente las instrucciones de la guía y enseguida proceda con la instalación del accesorio

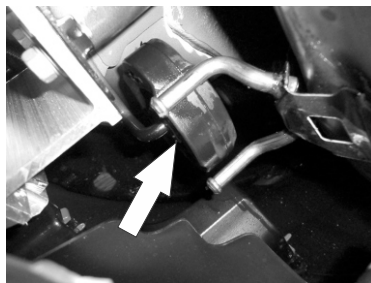
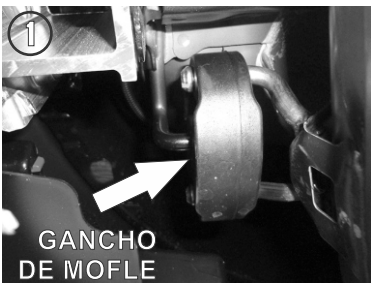

1.- Por la parte trasera inferior ubique el mofle y retire el gancho que lo sujeta para poder bajarlo un poco y descubrir los barrenos en el Chasis justo encima.

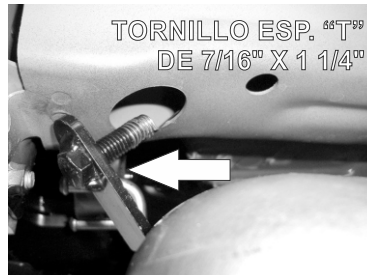
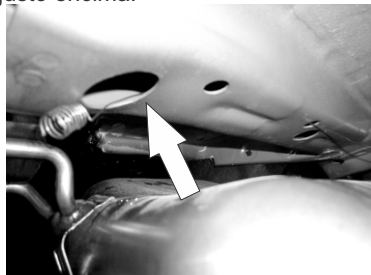
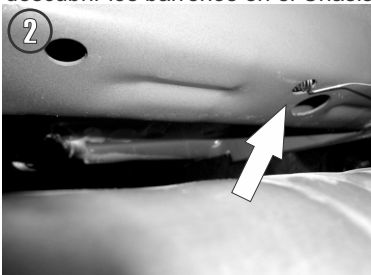

2.- Identifique los barrenos señalados y con ayuda de la guía de micro alambre inserte un Tornillo Esp. "T" de 7/16 X 1 1/4" pasandolo desde el barreno más amplio hacia el de menor tamaño que se encuentra en la parte posterior de estos.



INSTRUCTIVO DE INSTALACIÓN

Bumper Trasero Bronco

Aplica Para:

• Honda CRV
2017 - 2021

HIGH QUALITY PRODUCTS

(KH-BBH-P-CRT7) • (BBH-P-CRT7)

BURRERAS / ESTRIBOS / CANASTILLAS / BARRAS PORTA EQUIPAJE / DEFENSAS / ROLL BAR / PASAMANOS / ESPEJOS / COLILLAS / ETC...

Queda prohibida la reproducción total ó parcial de este documento por cualquier medio, sea digital ó impreso sin la autorización explícita y por escrito de El Bronco Autopartes®

Lea y comprenda correctamente las instrucciones de la guía y enseguida proceda con la instalación del accesorio

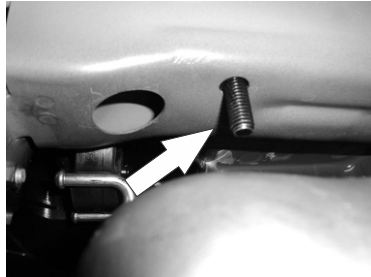

3.- Ponga de manera manual otro Tornillo Esp. "T" de 7/16 X 1 1/4" en el barreno contiguo tal como se muestra en las imágenes.

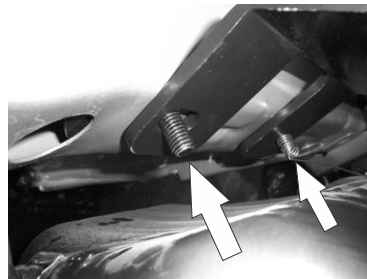

4.- Ahora presente por encima del mofle el Herraje Principal "A" y fíjelo a los Tornillos insertados con anterioridad usando las Tuercas y Rondanas de 7/16"



5.- Finalmente monte el Bumper por la parte interna de los Herrajes usando los Tornillos de 1/2" X 1 1/2"

RECOMENDACIONES DE USO:

- Nivele y centre la Burrera y apriete hasta el final todos los tornillos para lograr una correcta instalación e instale las cubiertas de plástico y grapas que retiro con anterioridad (si fuera el caso).
- Limpie el Accesorio con frecuencia para evitar corrosiones sin utilizar productos abrasivos ya que podría perjudicar el acabado.
- Este producto es un accesorio de lujo y no está diseñado como parachoques, por lo tanto se sugiere no utilizarse para otras funciones ajenas a la estipulada.

Código: DD4-013

Revisión: 1

Fecha: 10 de Enero de 2020

Ruta - E:\00INSTRUCTIVOS\BURRERAS\BUMPERS\BUMPER TRASERO\HONDA\KH-BBH-P-CRT7

2/2